

# Tisch - H 803 -.

**Standfüße:**

> Rundrohr Ø 35 mm

**Tischfläche:**

> Gitter Maschenweite ca. 15 x 15 mm  
 > Draht Ø 4 und 6 mm  
 > gelasertes Flachstahl

**Oberfläche:**

> verzinkt und zusätzlich beschichtet

**Befestigungsart:**

> zum Einbetonieren oder Aufdübeln

**Anlieferung:**

> zerlegt

**Modellvarianten:**

> Sitzbank  
 > Hockerbank



Abb.: T 803-E4











Modell	Bezeichnung	Befestigungsart	Art.-Nr.
T 803-A2	2 Tisch - 982 mm lang	zum Aufdübeln	951 033 02
T 803-A3	3 Tisch - 1.470 mm lang	zum Aufdübeln	951 033 04
T 803-A4	4 Tisch - 1.958 mm lang	zum Aufdübeln	951 033 06
T 803-E2	2 Tisch - 982 mm lang	zum Einbetonieren	951 033 01
T 803-E3	3 Tisch - 1.470 mm lang	zum Einbetonieren	951 033 03
T 803-E4	4 Tisch - 1.958 mm lang	zum Einbetonieren	951 033 05

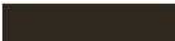

auch als Bank / Hocker lieferbar

**Farbauswahl:**

Aus den nachfolgenden RAL – Farben können Sie wählen; andere RAL-Farben sind auf Anfrage möglich.

					
RAL 3003 rubinrot	RAL 3005 weinrot	RAL 5000 violettblau	RAL 5022 nachtblau	RAL 6009 tannengrün	RAL 7022 umbragrau
					
RAL 7032 kieselgrau	RAL 8019 graubraun	RAL 9005 tiefschwarz	RAL 9006 weissaluminium	RAL 9007 graualuminium	RAL 9010 reinweiss

**Maße:**

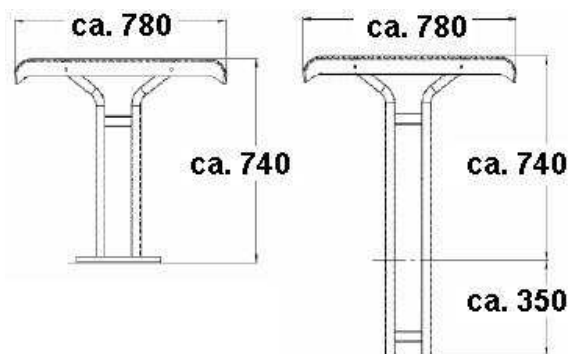

zum Aufdübeln

zum Einbetonieren